

Aufstocken und Dachausbau für mehr Wohnraum

HERBERT GRIESSBACH
GRIESSBACH + GRIESSBACH ARCHITEKTEN
FREIBURG



Platz da!

Grießbach + Grießbach Architekten



Aufstocken und Dachausbau für mehr Wohnraum

Platz ist auch im Dach da!

Grießbach + Grießbach Architekten



Aufstocken und Dachausbau für mehr Wohnraum

Platz ist auch im Dach da!

Grießbach + Grießbach Architekten



Aufstocken und Dachausbau für mehr Wohnraum





Grießbach + Grießbach Architekten
Raum zum Wohnen



Aufstocken und Dachausbau für mehr Wohnraum

Raum zum Wohnen

Grießbach + Grießbach Architekten



Aufstocken und Dachausbau für mehr Wohnraum

BRANDSCHUTZ UND RETTUNGSWEGE
DENKMALSCHUTZ UND STATDPLANUNGSAMT
ALTLASTEN UND GESUNDHEITSSCHUTZ
STATISCHE ABHÄNGIGKEITEN UND AUFSTOCKUNG
BARRIEREFREIER ZUGANG
ENERGETISCHE ASPEKTE
VERPASSTE CHANCEN
GESTALTUNG UND ARCHITEKTUR

BRANDSCHUTZ UND RETTUNGSWEGE

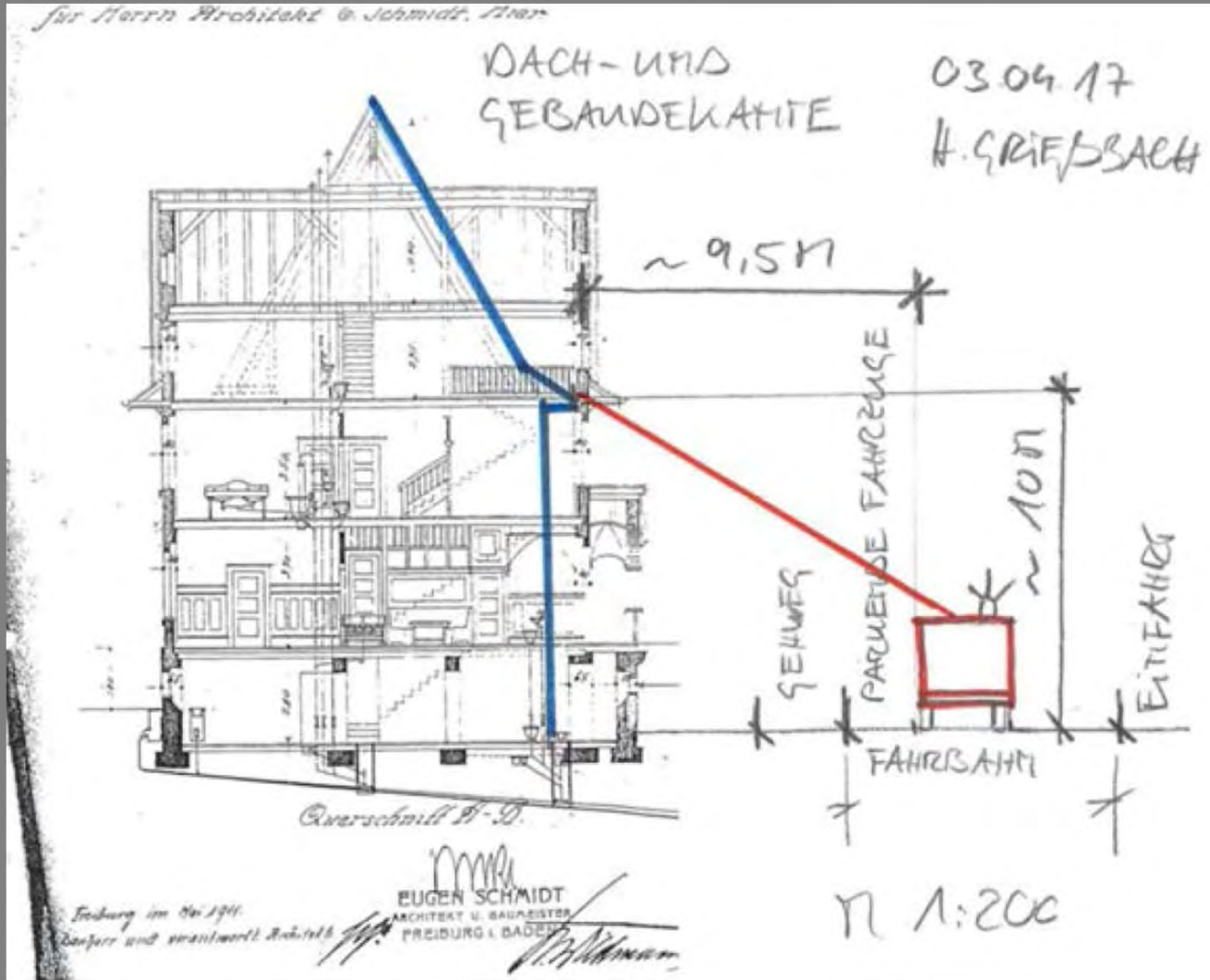

BRANDSCHUTZ UND RETTUNGSWEGE

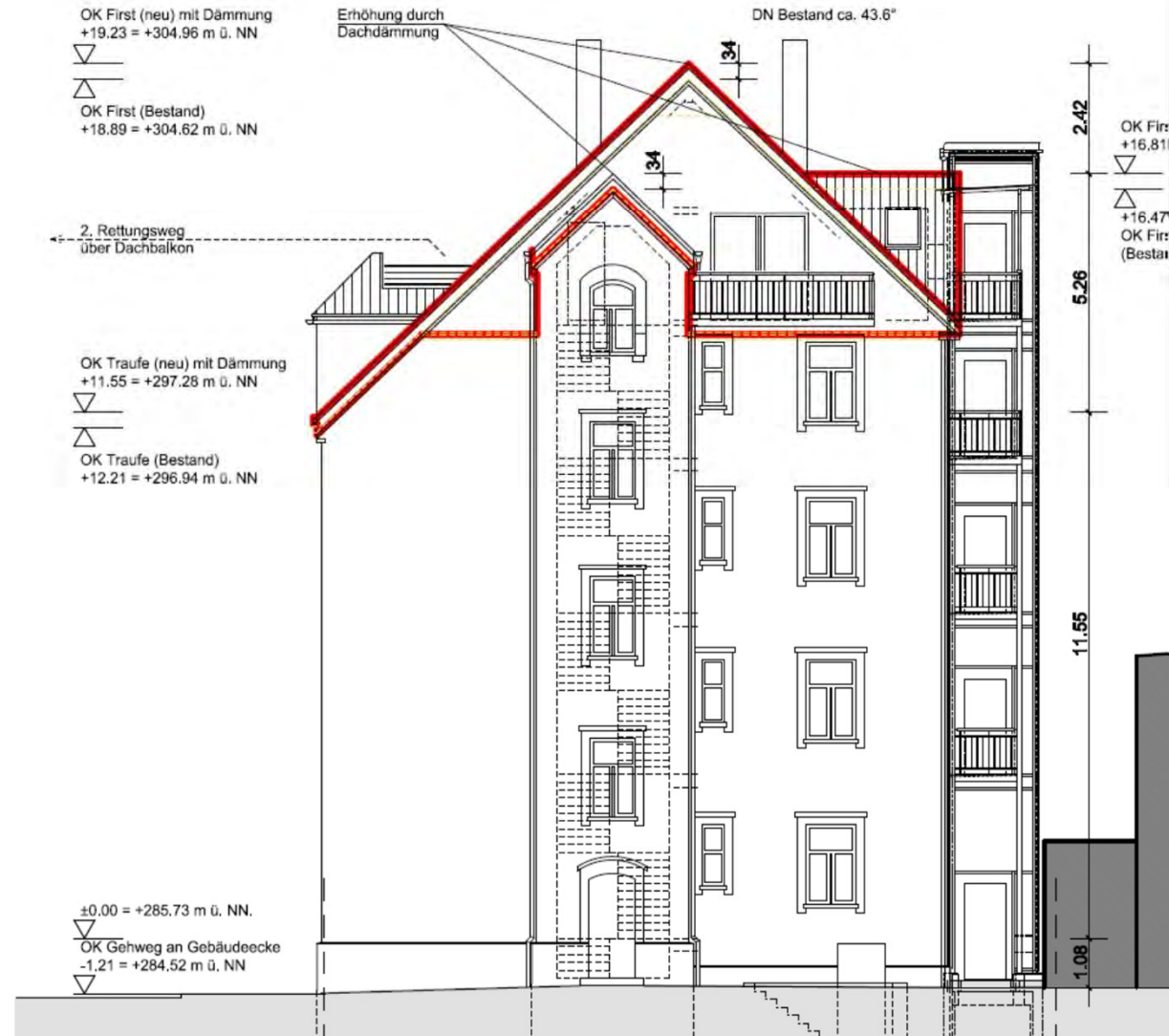
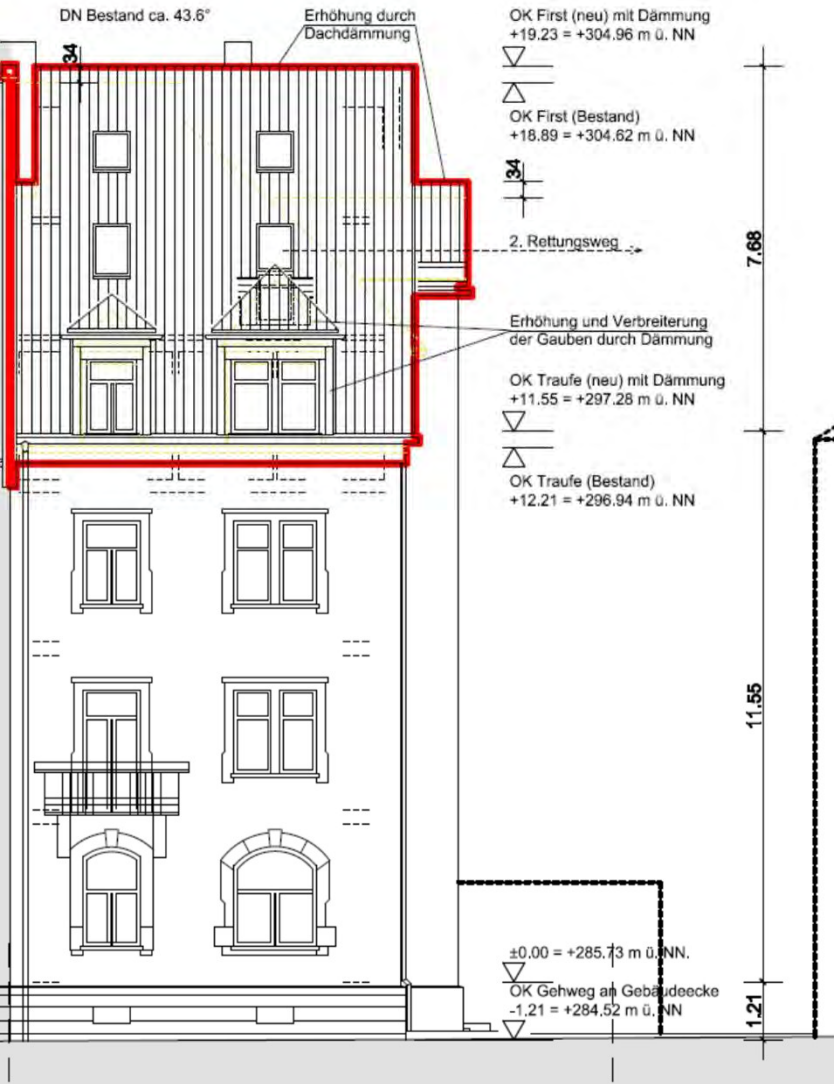

BRANDSCHUTZ UND RETTUNGSWEGE



DENKMALSCHUTZ UND STATDPLANUNGSAMT

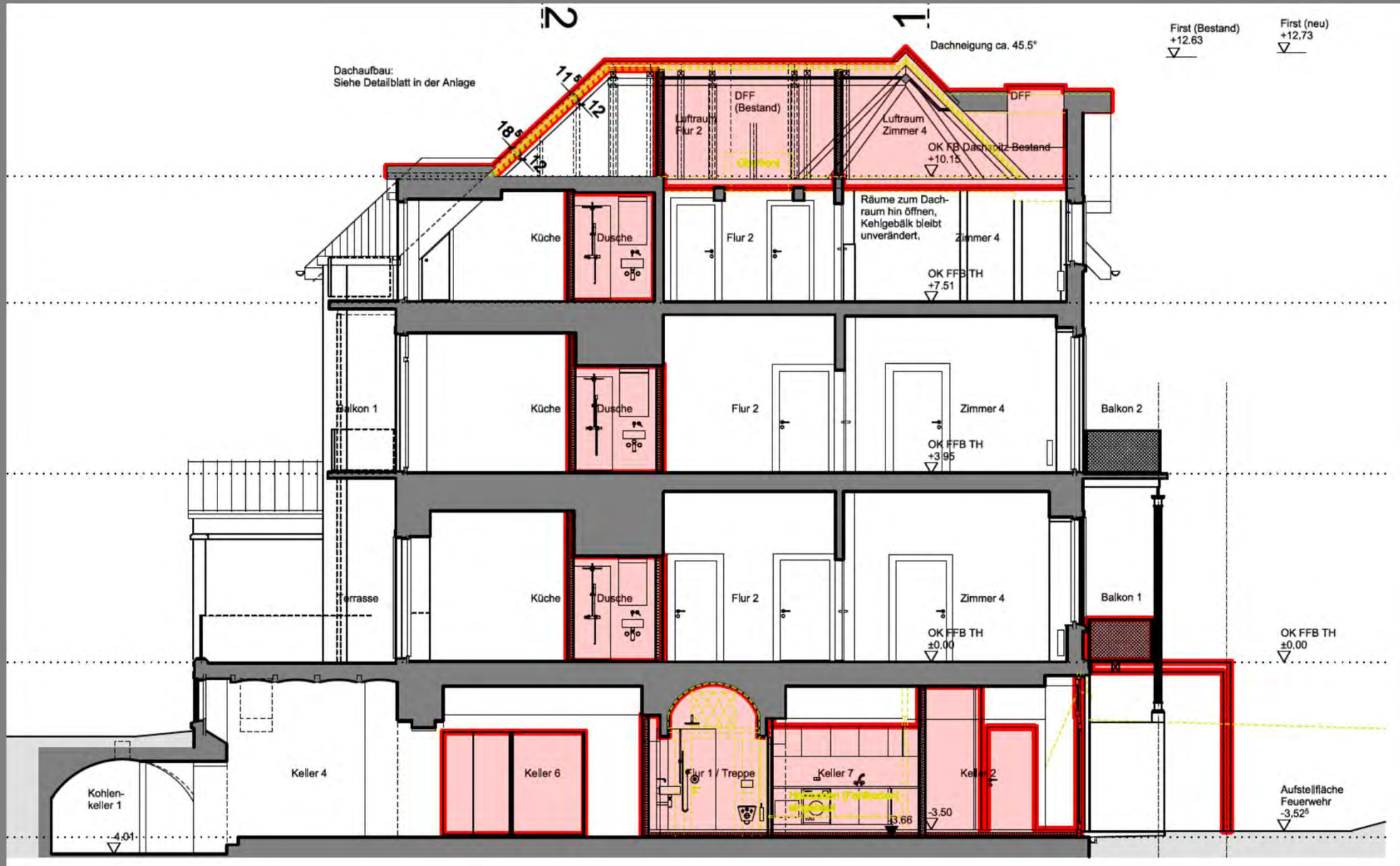

Aufstocken und Dachausbau für mehr Wohnraum

DENKMALSCHUTZ UND STATDPLANUNGSAMT



Aufstocken und Dachausbau für mehr Wohnraum

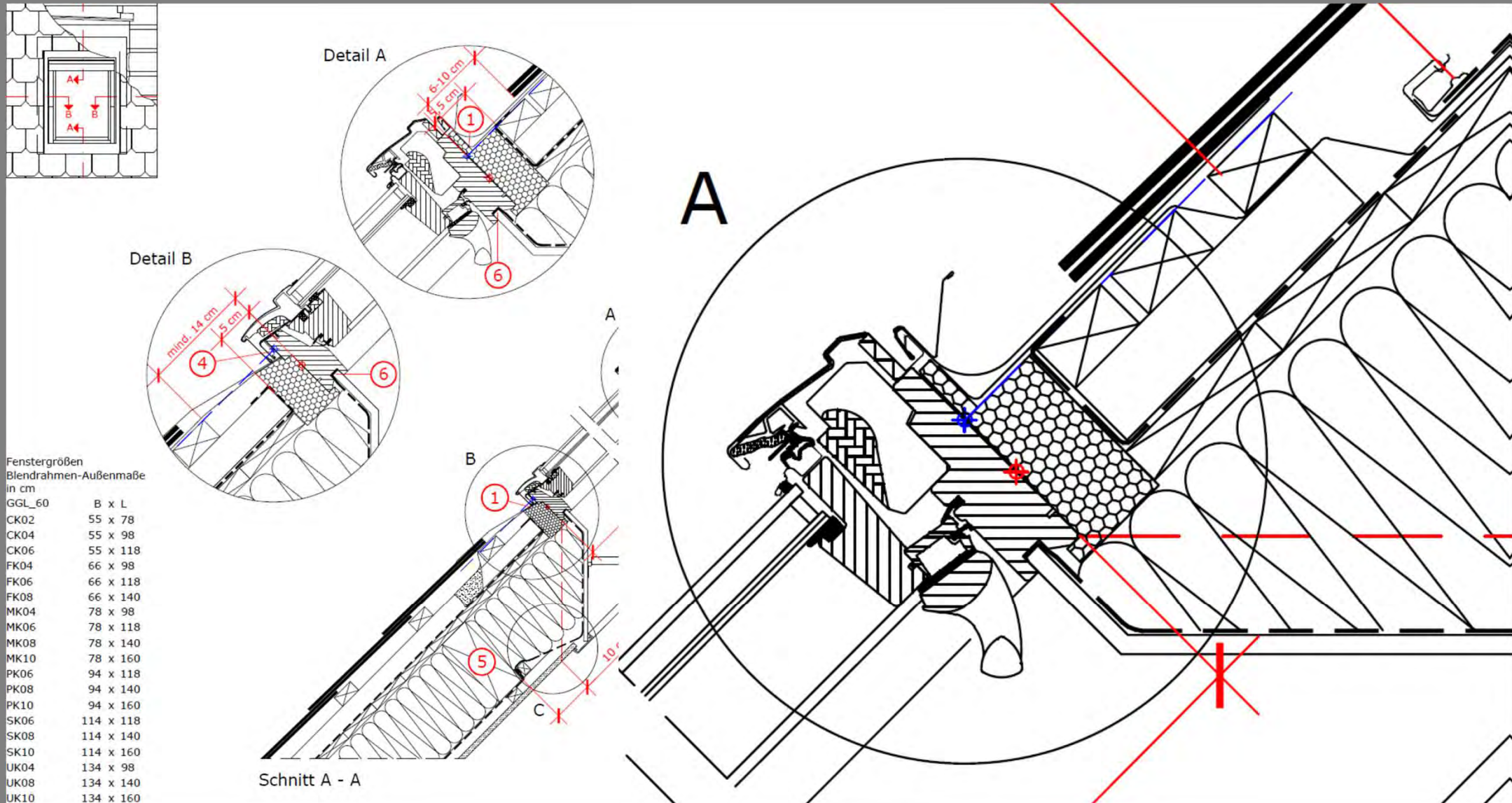

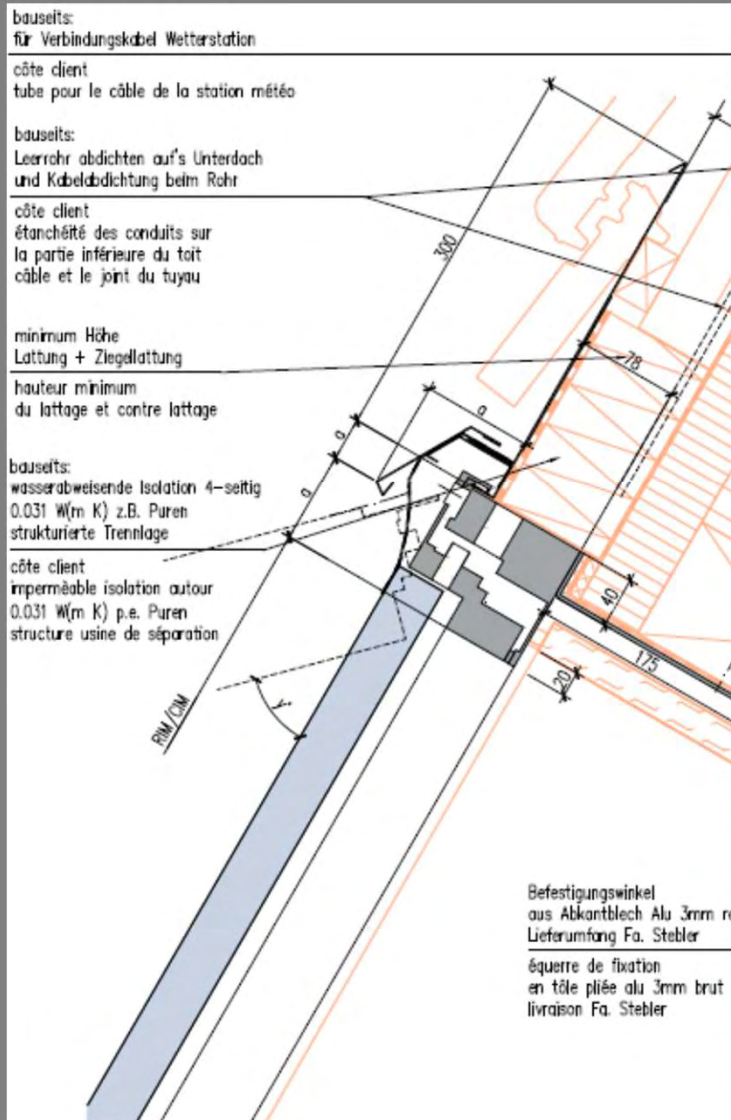

DENKMALSCHUTZ UND STATDPLANUNGSAMT

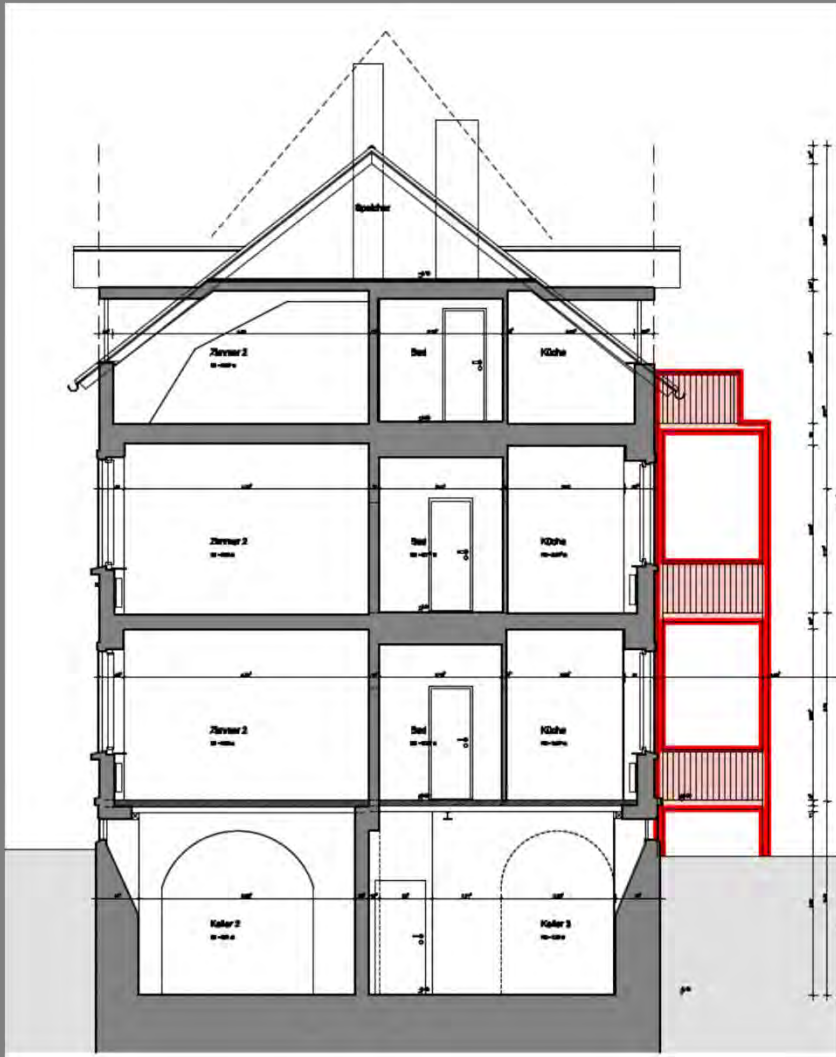

DENKMALSCHUTZ UND STATDPLANUNGSAMT

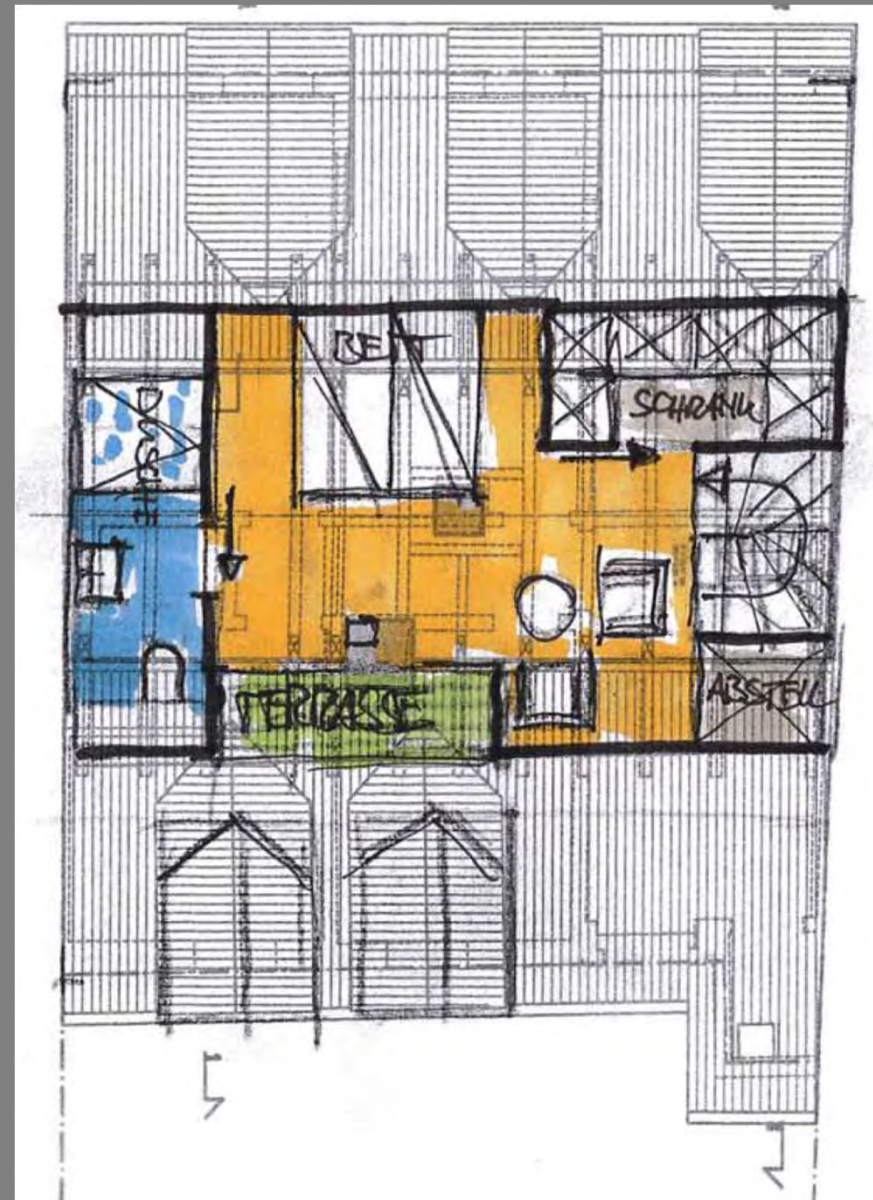
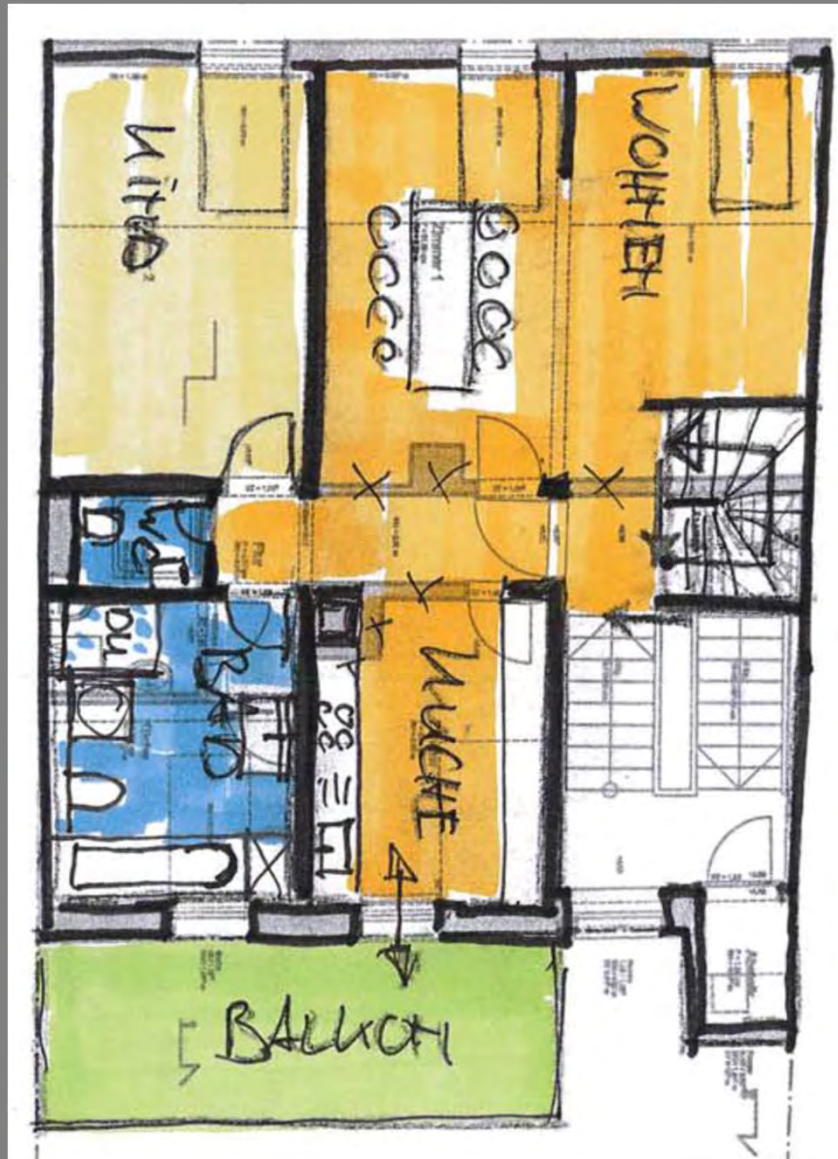

Aufstocken und Dachausbau für mehr Wohnraum

DENKMALSCHUTZ UND STATDPLANUNGSAMT



Aufstocken und Dachausbau für mehr Wohnraum

DENKMALSCHUTZ UND STATDPLANUNGSAMT

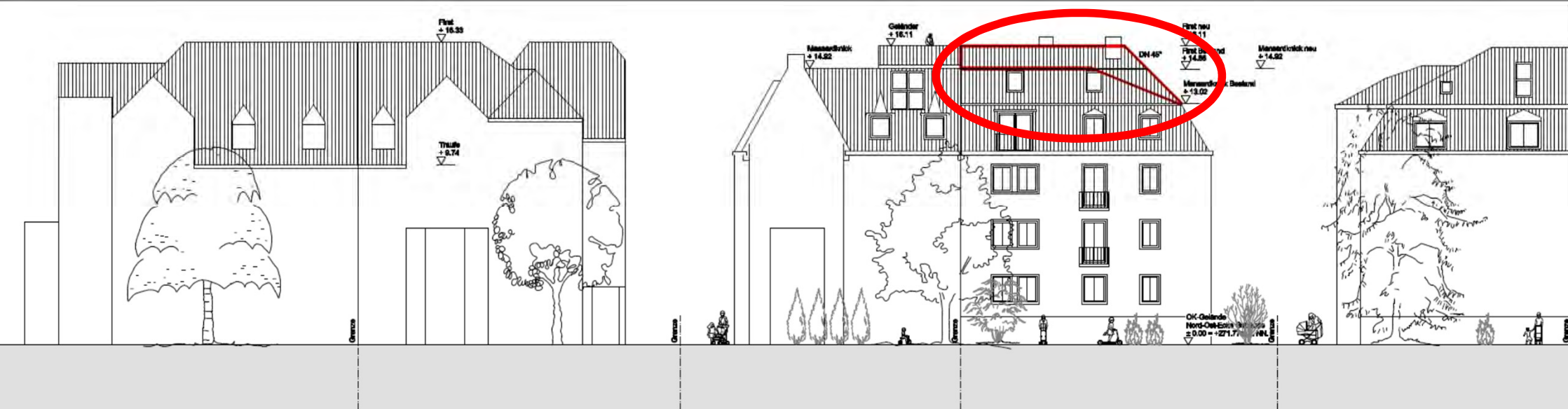
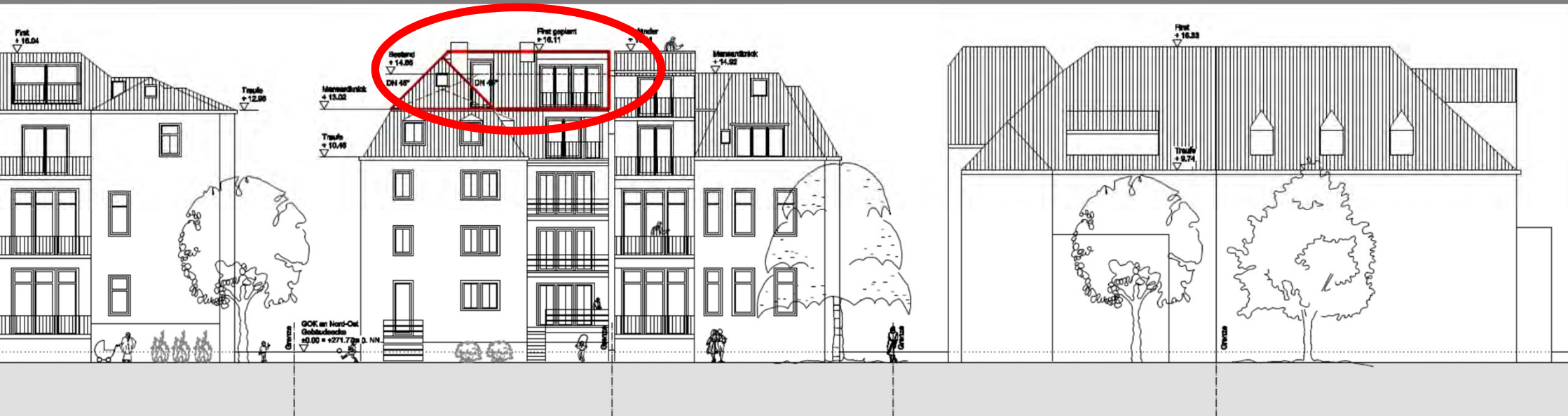

Aufstocken und Dachausbau für mehr Wohnraum

DENKMALSCHUTZ UND STATDPLANUNGSAMT



DENKMALSCHUTZ UND STATDPLANUNGSAMT



Aufstocken und Dachausbau für mehr Wohnraum

DENKMALSCHUTZ UND STATDPLANUNGSAMT



ALTLASTEN UND GESUNDHEITSSCHUTZ



Bestimmung von Schwermetallen in Anstrichen, 12 Elemente (As, Cd, Co, Cr, Cu, Hg, Ni, Pb, Sb, Sn, Tl, Zn)
Laborkosten für eine Analyse 100 €

Bestimmung von Pentachlorphenol und Lindan in Holz
Laborkosten für eine Analyse 105 €

Bestimmung von Pentachlorphenol, Lindan, DDT und Derivaten in Staub
Laborkosten für eine Analyse 135 €

Auswertung und Berichterstellung

ALTLASTEN UND GESUNDHEITSSCHUTZ



2014 / 2225 / 05

0187-M-202

Pb

35500

1

mg/kg



Abbildung 9: Lokalität der Entnahmestelle von Probe 187-M-202 (Türzarge Diele)

ALTLASTEN UND GESUNDHEITSSCHUTZ



STATISCHE ABHÄNGIGKEITEN UND AUFSTOCKUNG



STATISCHE ABHÄNGIGKEITEN UND AUFSTOCKUNG



STATISCHE ABHÄNGIGKEITEN UND AUFSTOCKUNG



STATISCHE ABHÄNGIGKEITEN UND AUFSTOCKUNG



STATISCHE ABHÄNGIGKEITEN UND AUFSTOCKUNG



Aufstocken und Dachausbau für mehr Wohnraum

STATISCHE ABHÄNGIGKEITEN UND AUFSTOCKUNG

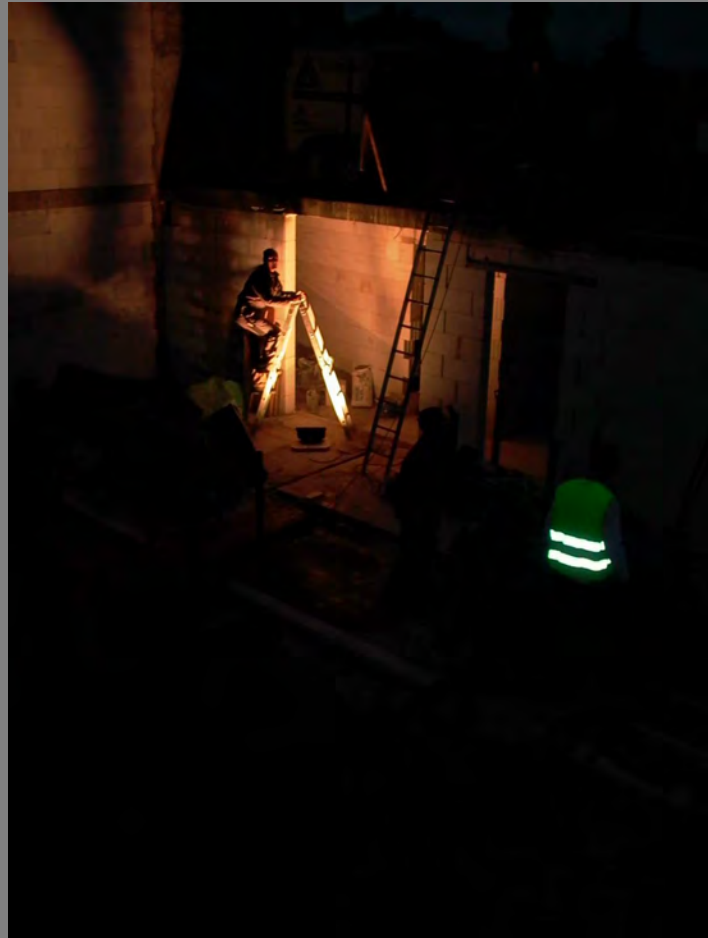

STATISCHE ABHÄNGIGKEITEN UND AUFSTOCKUNG



STATISCHE ABHÄNGIGKEITEN UND AUFSTOCKUNG

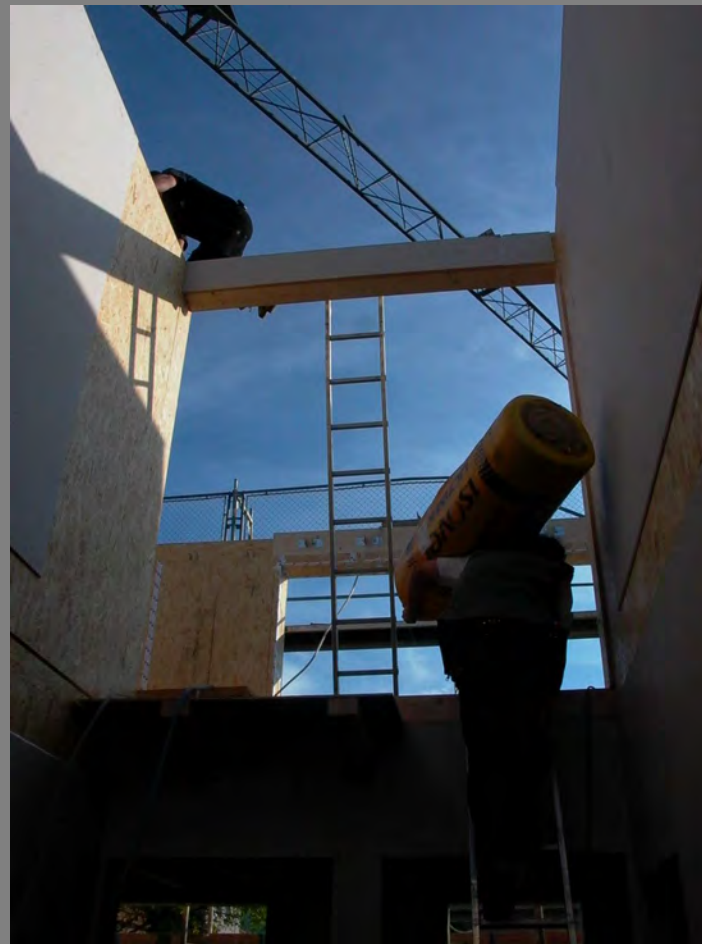

Grundlagen für Hochhinaus



Grießbach + Grießbach Architekten

STATISCHE ABHÄNGIGKEITEN UND AUFSTOCKUNG



Aufstocken und Dachausbau für mehr Wohnraum



Aufstocken und Dachausbau für mehr Wohnraum



ILETE
Initiative for Low-Energy Training in Europe

ENERGIEEFFIZIENTES BAUEN UND GUTE ARCHITEKTUR IN EUROPA WETTBEWERB BADEN-WÜRTTEMBERG 2009

**PREISTRÄGER
SANIERUNG**

Grießbach + Grießbach
Architekten
Lorettostraße 30
79100 Freiburg



WETTBEWERB
ENERGIEEFFIZIENZ UND GUTE ARCHITEKTUR

Effizienzhaus

Regionalsieger 2009



BARRIEREFREIER ZUGANG

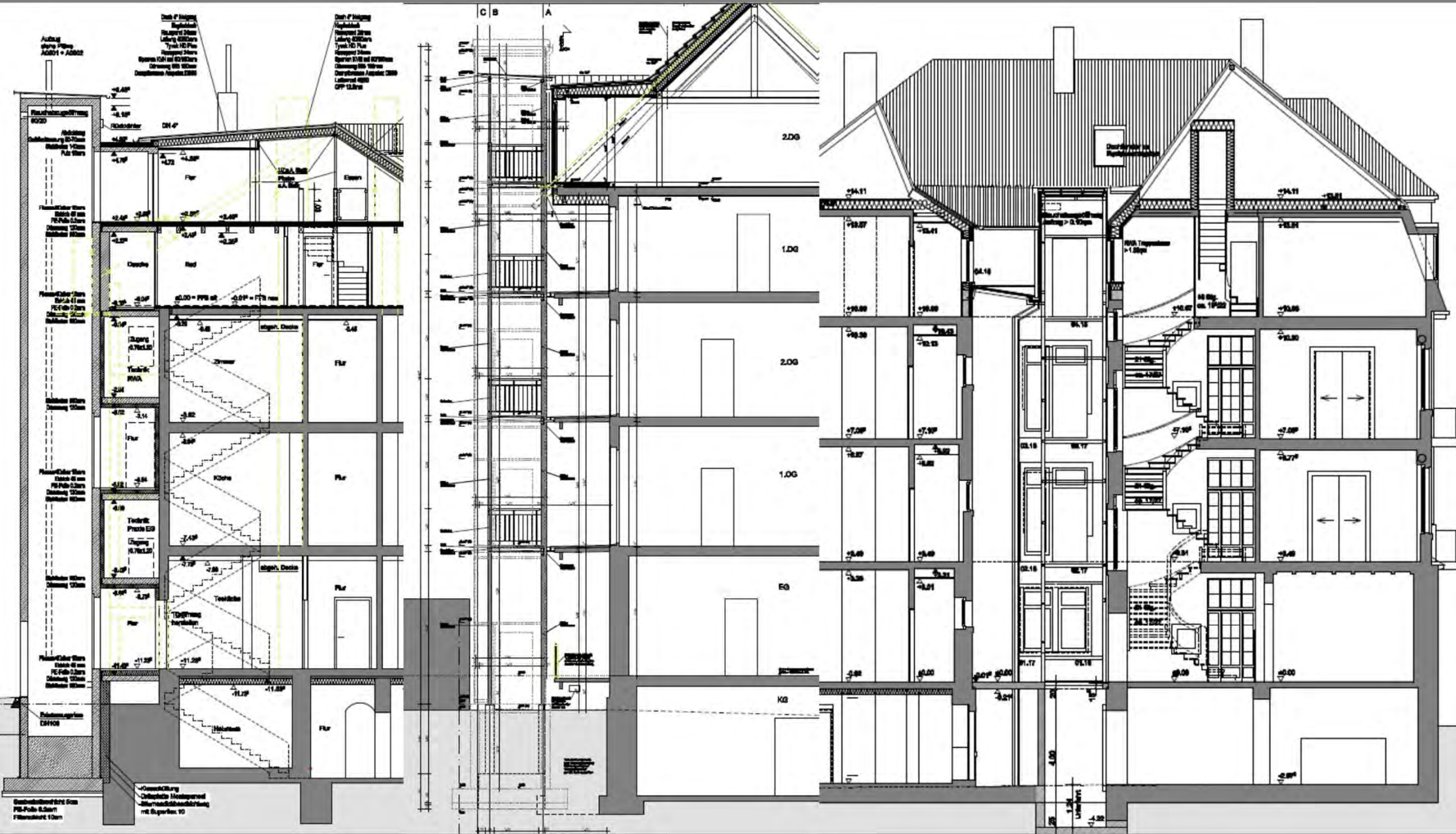

BARRIEREFREIER ZUGANG

Grießbach + Grießbach Architekten

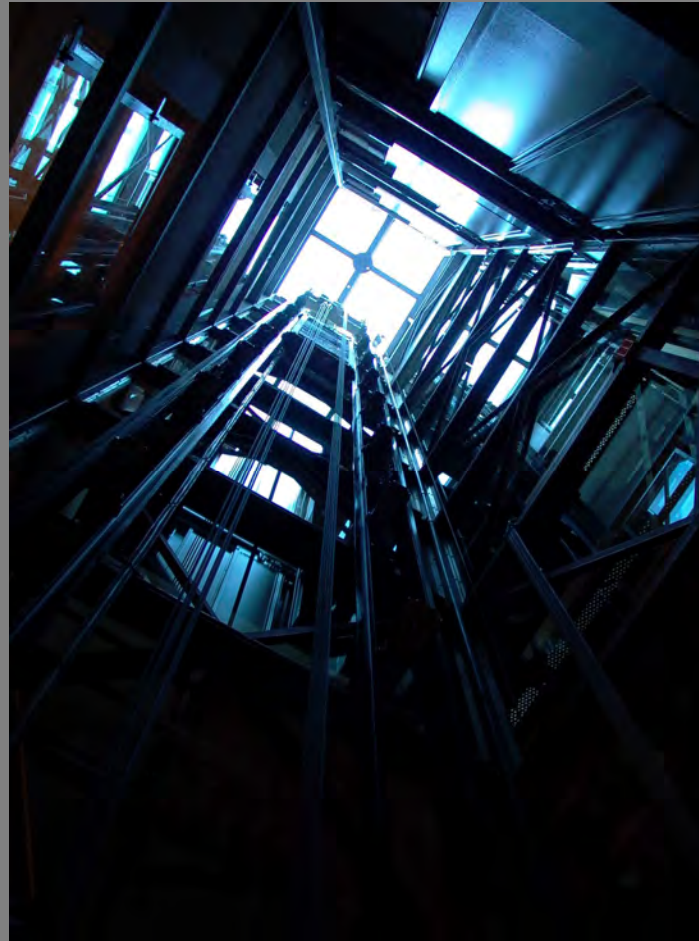

Aufstocken und Dachausbau für mehr Wohnraum

BARRIEREFREIER ZUGANG

Grießbach + Grießbach Architekten



Aufstocken und Dachausbau für mehr Wohnraum

BARRIEREFREIER ZUGANG

Grießbach + Grießbach Architekten



Aufstocken und Dachausbau für mehr Wohnraum



ENERGETISCHE ASPEKTE

Grießbach + Grießbach Architekten



Aufstocken und Dachausbau für mehr Wohnraum

ENERGETISCHE ASPEKTE

Grießbach + Grießbach Architekten



Aufstocken und Dachausbau für mehr Wohnraum



VERPASSTE CHANCEN

Grießbach + Grießbach Architekten



Aufstocken und Dachausbau für mehr Wohnraum

VERPASSTE CHANCEN

Grießbach + Grießbach Architekten



Aufstocken und Dachausbau für mehr Wohnraum



Aufstocken und Dachausbau für mehr Wohnraum





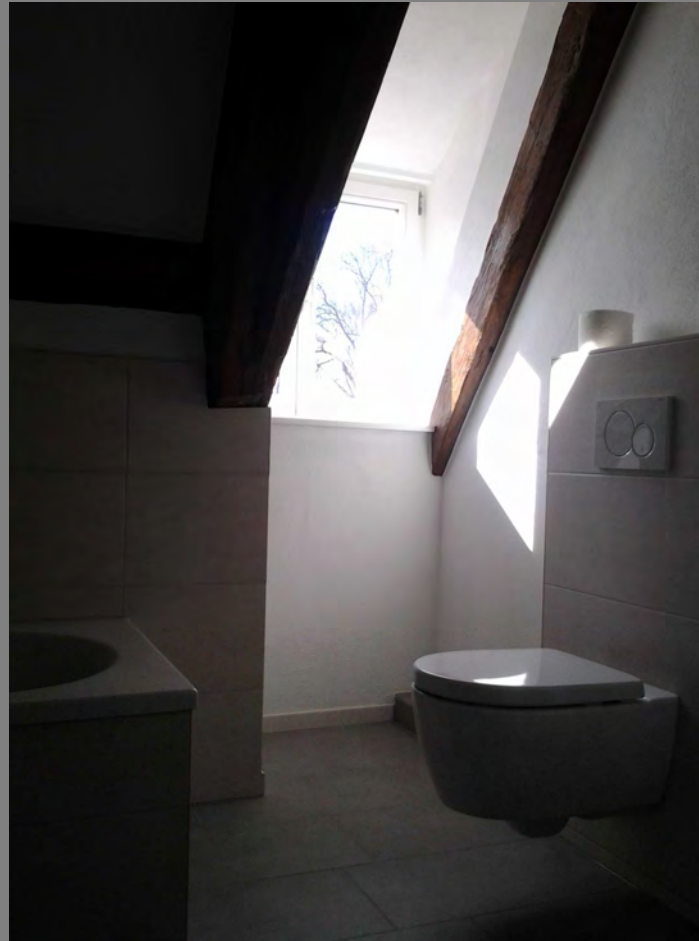







Herzlichen Dank für Ihre Aufmerksamkeit

Herbert Grießbach

Grießbach + Grießbach Architekten

Architekt, Dipl.-Ing. (FH), SiGeKo

Energieeffizienz-Experte für Förderprogramme des Bundes

Lorettostraße 30, 79100 Freiburg

herbertgriessbach@griessbach.net